

# Pad Display

Référence produit : 90-60-545 Pad Display Blanc  
90-60-546 Pad Display Carbone



## NOTICE UTILISATEUR & FICHE D'INSTALLATION

V1.3

1. Présentation .....	3
2. Fonctionnement.....	3
2.1 Description des différentes touches de commande .....	3
3. Configuration Du <i>Pad Display</i> .....	5
3.1 Configuration de l'adresse du <i>Pad Display</i> .....	5
3.2 Bip touches.....	5
4. Utilisation dans un Bus Topline .....	6
4.1 Sélection d'afficheur .....	6
4.2 Raccourcis Pages A, B, C, D.....	7
4.3 Chrono régates.....	7
4.3.1 Touches TIMER et SYNC .....	7
4.3.2 Touche OK (T1 et T2) .....	8
5. Installation .....	9
5.1 Liste colisage <i>Pad Display</i> .....	9
5.2 Câblage du <i>Pad Display</i> .....	9
5.3 Fixation du <i>Pad Display</i> .....	10
6. Caractéristiques du <i>Pad Display</i> .....	11
7. evolution logiciel du <i>Pad Display</i> .....	12

## 1. PRÉSENTATION

---

Le **Pad Display** est une commande pour le Bus Toplevel. Il permet de commander des afficheurs Multidisplay, Multigraphic, de gérer le chrono régata et la commande de mise en veille des afficheurs.

## 2. FONCTIONNEMENT

---

Le **Pad Display** possède une adresse afficheur. A la première mise sous tension le **Pad Display** est à l'adresse 0 (Livré d'usine). Il sera nécessaire de lui faire prendre une adresse pour qu'il soit reconnu et fonctionnel sur le Bus Toplevel.  
(Voir paragraphe §3.1)

### 2.1 Description des différentes touches de commande

Le **Pad Display** possède 10 touches, qui permettent de commander l'affichage, d'accéder aux différents menus, aux pages sauvegardées, de synchroniser et de lancer le chrono régata.

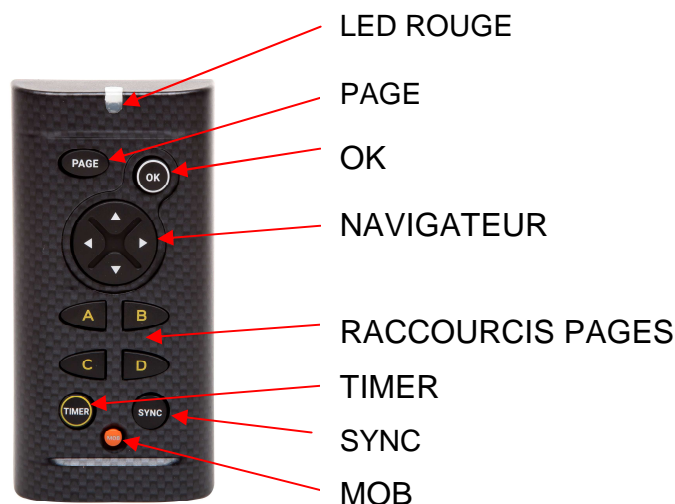

- **LED ROUGE**

Led qui indique dans quel mode se trouve le **Pad Display** (mode sélection afficheur, mode configuration)

Clignote a chaque appuie touche ce qui permet de donner l'état de fonctionnement du Pad.

- **PAGE**



Cette touche permet de naviguer dans les différents afficheurs de la gamme Topline. Un appui long permet d'accéder au mode de sélection d'afficheur.

Elle permet aussi d'accéder aux menus des afficheurs, de passer d'une page à une autre et enfin de faire des retours en arrière.



***Un appui long (3 secondes) permet d'accéder directement à la page menu.***

- **OK**



A pour fonctionnalité de valider les sélections.



***Un appui long (3 secondes) permet d'accéder au réglage du rétro-éclairage.***

- **NAVIGATEUR**



Permet de sélectionner les différents afficheurs, grâce aux flèches droite et gauche. Il permet aussi la navigation dans les menus et pages de l'afficheur sélectionné.

- **RACCOURCIS PAGES (A, B, C, D)**



Les touches A, B, C, D permettent de faire appel à des pages programmées ou la commande de veille pour les afficheurs Multigraphic et Multidisplay.

- **TIMER**



Touche de démarrage et de pause du Chrono régata.

- **SYNC** 

Touche de synchronisation du Chrono, et de

- **MOB** 

Un appui long sur cette touche déclenche la fonction « Homme à la mer » sur le bus Topline.

### 3. CONFIGURATION DU PAD DISPLAY

---

#### 3.1 Configuration de l'adresse du *Pad Display*

A la première mise sous tension, le **Pad Display** est à l'adresse 0, la LED clignote une fois par seconde et reste en attente de prise d'adresse. Pour lui faire prendre une adresse sur le Bus Topline il suffit d'appuyer sur .



Dans le cas d'un **Pad Display** possédant déjà une adresse, deux cas de figure se présentent :

- Vous souhaitez lui attribuer une nouvelle adresse :



Appuyer simultanément sur  +  jusqu'au Bip (3 secondes), la LED clignote une fois par seconde. Vous êtes dans le mode configuration.

Pour prendre une autre adresse, appuyer sur .

- Vous souhaitez le remettre à l'adresse 0 :

Pour cela il faut appuyer simultanément sur  +  jusqu'au Bip (3 secondes), la LED clignote une fois par seconde. Appuyer sur  fait prendre l'adresse 0 au **Pad Display**. Vous êtes revenus dans la configuration de la première mise sous tension.

#### 3.2 Bip touches

Le **Pad Display** bip à chaque appui touche. Il est possible d'inhiber ce bip en entrant dans le mode configuration  +  jusqu'au Bip et ensuite appuyer sur la flèche de droite du . Pour réactiver le bip touche, répéter la procédure précédente.

## 4. UTILISATION DANS UN BUS TOPLINE



### 4.1 Sélection d'afficheur

Pour sélectionner un afficheur avec le **Pad Display**, appuyer sur **PAGE** jusqu'au deuxième bip (5 secondes). Vous entrez dans le mode de sélection. Ensuite, appuyer sur la flèche de droite ou de gauche pour changer d'afficheur. Faire plusieurs appuis pour aller sélectionner l'afficheur voulu.



Lors de la première utilisation, aucun afficheur n'est sélectionné, il est donc nécessaire de réaliser cette opération.

#### - Sélectionner le TL25 :

Appuyer sur **PAGE** jusqu'au deuxième bip puis à l'aide du  et des flèches gauches et droites aller sélectionner le TL25. Lorsque le TL25 est sélectionné, la ligne du haut clignote, appuyer sur **OK** pour confirmer la sélection de cet afficheur. Vous pouvez ensuite changer la donnée de la ligne du haut en utilisant les flèches haut et bas du . Pour changer de ligne, utiliser **PAGE**. Pour accéder au sous canal appuyer longtemps sur **OK**. Pour changer de sous canal appuyer sur **OK**. Pour quitter appuyer longtemps sur **OK**.

#### - Sélectionner le Multigraphic :

Appuyer sur **PAGE** jusqu'au deuxième bip et choisir un afficheur à l'aide des flèches gauche et droite du  : Lorsque le Multigraphic est sélectionné, une télécommande (version 2.3) ou un cadre jaune (version 2.4 ou supérieure) apparaît, appuyer sur **OK** pour valider. Le clavier du pad a la même fonctionnalité que celui du Multigraphic. Voir notice du Multigraphic.

#### - Sélectionner le Multidisplay :

Appuyer sur **PAGE** jusqu'au deuxième bip et choisir le Multidisplay à l'aide des flèches gauche et droite du  : lorsque le Multidisplay est sélectionné, un cadre jaune apparaît, pour valider appuyer sur **OK**. Voir notice du Multidisplay.

## 4.2 Raccourcis Pages A, B, C, D

Les touches A, B, C, D permettent de faire appel à des pages programmées ou la commande de veille dans les afficheurs Multigraphic et Multidisplay.

Exemple : j'ai un Pad Display, un Multidisplay et un Multigraphic dans mon installation Topline. Mes deux afficheurs ont la touche A de programmée. Quand j'appui sur la touche A de mon Pad, j'affiche la page programmée de chaque afficheur. Pour la commande de veille afficheur, un appui permet de mettre en veille l'afficheur puis un autre permet de le réveiller.

## 4.3 Chrono régates

### 4.3.1 Touches TIMER et SYNC



Les touches TIMER et SYNC donnent un accès direct au Chrono. Pour que l'appui sur ces touches ait un effet il faut que :



- sur au moins un afficheur du bus ait été créée une page avec le canal Chrono.
- Que dans les réactions au raccourci SYNC ait été programmé l'affichage de la page en question. Menu Paramètres > Configuration des raccourcis > Raccourci Sync – Goto page X.

Le Chrono régates comporte 3 états :



- 1/ le Chrono n'est pas armé, aucun chiffre n'est affiché
- 2/ Le Chrono est armé il affiche les minutes.
- 3/ Le Chrono est en route et les secondes défilent.

Afficher le canal Chrono sur une page :

- Pour armer le Chrono faire un appui long sur , le temps 5 minutes s'affiche et vous pouvez le modifier en appuyant successivement sur .

- Pour lancer le Chrono appuyer sur .
- Si vous êtes en retard sur le chrono officiel, vous pouvez, en appuyant sur  synchroniser le Chrono à la minute la plus proche.

Ex : si votre Chrono affiche 1mn 32 il se synchronisera sur 2mn et, s'il affiche 1mn 24 il se synchronisera sur 1mn.

- Pour mettre en pause le Chrono appuyer sur  et de nouveau sur  pour le relancer.
- Pour réinitialiser le Chrono faire un appui long sur .

Une fois sur la page Chrono vous pouvez également appuyer sur  pour armer votre Chrono via le menu.

#### 4.3.2 Touche OK (T1 et T2)

Lorsque vous sélectionnez un Multidisplay ou un Multigraphic avec le **Pad Display** et que vous affichez une page où apparaît le canal Chrono, l'appui sur OK provoque l'apparition de fenêtres popup :

- Premier popup : « Armer Chrono T1 ». Le canal Chrono affiche la durée « T1 » paramétrée dans le capteur « Chrono » au lieu des 4 traits signifiant que la donnée est vide.
- Deuxième popup : « Lancer Chrono ». Le canal Chrono va égrener les secondes en compte à rebours depuis T1.
- Troisième popup : « Synchroniser T2 ». Qui permet par exemple de recaler le Chrono à une phase de la procédure comme le signal préparatoire à 4 minutes.
- Quatrième popup : « Stopper Chrono ». Qui fait revenir au canal vide avec 4 traits.



## 5. INSTALLATION



### ATTENTION

**Mettre l'installation électronique hors circuit avant toute intervention sur le bus Topline.**

### 5.1 Liste colisage *Pad Display*



- Un **Pad Display** équipé de six mètres de câble.
- Un capot de protection.
- Un Fixamo M14.
- Un écrou plastique M14.

### 5.2 Câblage du *Pad Display*

- Connecter le câble bus sur une boîte de jonction « bus Topline » de la façon suivante :

Fil blanc sur la borne « **+12 volts blanc** » ou « **+/ blanc** »

Tresse sur la borne « **GND** » ou « **-/nu** »

Noir sur la borne « **Data noir** » ou « **D/noir** »

### 5.3 Fixation du *Pad Display*

Il existe plusieurs moyens pour fixer votre *Pad Display* :



***Il est nécessaire de percer un trou de diamètre 18 mm pour permettre le passage du câble et de la fixation.***

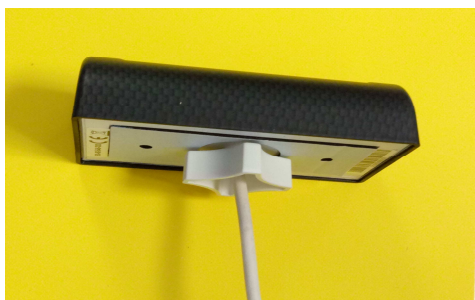

Pour un support ayant une épaisseur de 1 à 3mm : vous pouvez directement visser à la main votre écrou plastique contre le support.



Pour un support ayant une épaisseur comprise entre 3.1 et 40 mm : visser, à la main, le Fixamo au Pad et appliquez votre écrou contre le support.

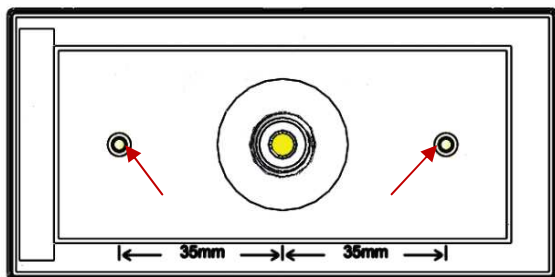

Vous pouvez également utiliser les deux inserts présents au dos du Pad et visser à l'aide de deux vis M3.

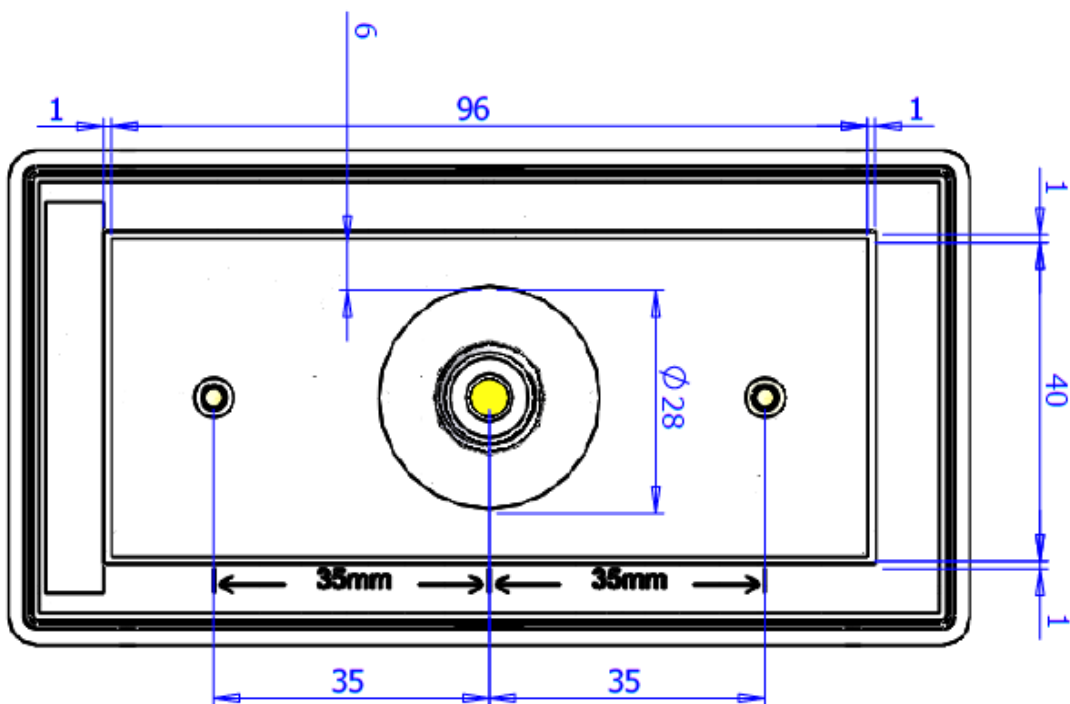

**GABARIT DE PERÇAGE**

## 6. CARACTÉRISQUES DU PAD DISPLAY

Paramètre	Valeur
Dimensions	Avec capot de protection (mm): 122 x 62 x 27 (longueur x largeur x épaisseur) Sans capot de protection (mm) : 115 x 58 x 23 (longueur x largeur x épaisseur)
Éléments de fixation	- Erou 4 lobes M14 (Ref : 30-95-032) - Fixamo M14 (Ref : 30-95-031)
Poids	350g avec 6m de câble (32g/m) et capot de protection
Alimentation	DC (continue) 8V – 32V
Consommation en fonctionnement 12Volts	< 30mA
Câble d'alimentation bus Topline	Ø5,5mm, 2 conducteurs + fil de masse, longueur 6m
Température de fonctionnement	-10°C / 50°C
Température de stockage	-20°C / 60°C
Étanchéité	IPX7 étanche aux projections d'eau

## 7. EVOLUTION LOGICIEL DU *PAD DISPLAY*

---

REV	Date	Information
V1.0	21/06/2018	- Version d'origine
V1.1	08/11/2018	<ul style="list-style-type: none"><li>- Ajout de la synchronisation chrono après un appuie sur pause.</li><li>- Modification sur l'utilisation du chrono par le Multigraphic et le pad en même temps.</li><li>- Possibilité d'acquitté les buzzer du bus Topline.</li><li>- Compatibilité avec processor HR et Regatta.</li></ul>
V1.2	11/03/2020	- Suppression de la mise en veille du Pad
V1.3	09/07/2020	- Correction du bug de prise d'adresse